

БЕЗОПАСНОСТЬ ИНФОРМАЦИИ В СЕТЯХ Передачи Данных

(учебник: Компьютерные сети, Том 2, стр.147-184)

Введение в компьютерные сети
чл.-корр. РАН Смелянский Р.Л.
Кафедра АСВК
ф-т ВМК МГУ



Сети 90-х

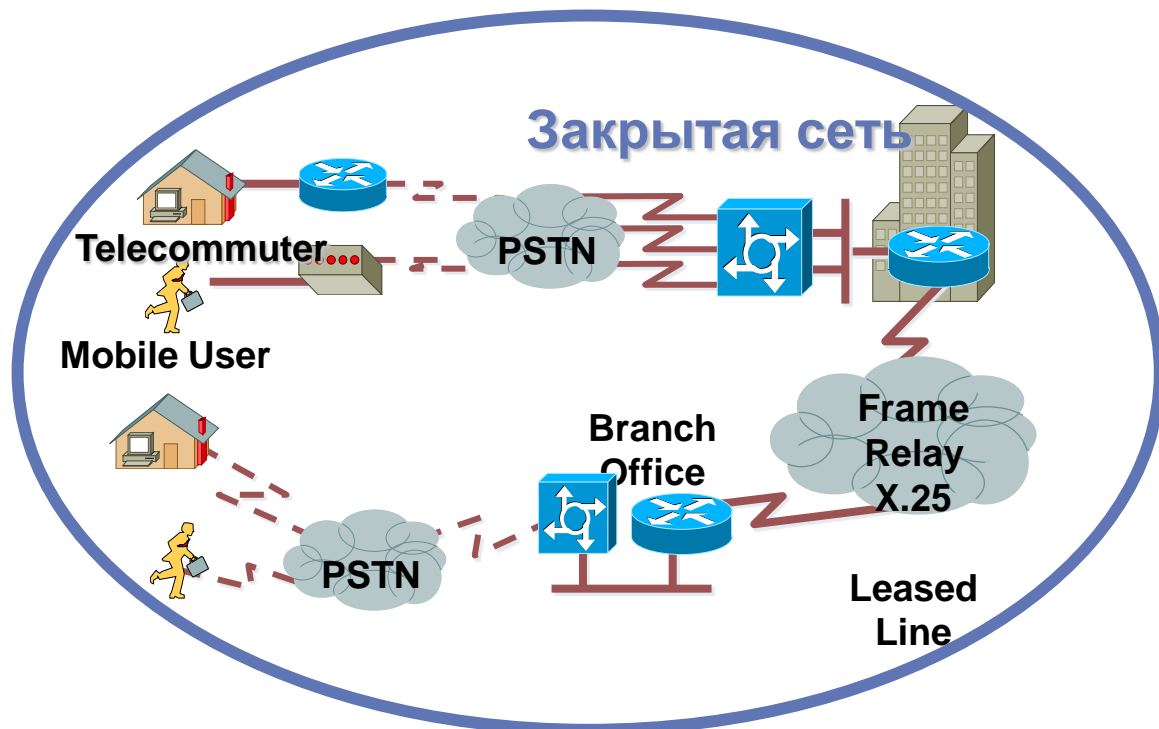

Изолированная и безопасная среда

- **Несколько безопасных соединений с WAN сетью**
- **Безопасные хосты с антивирусной защитой**

Средства безопасности были рассчитаны на подобные сети



Сети 00-х

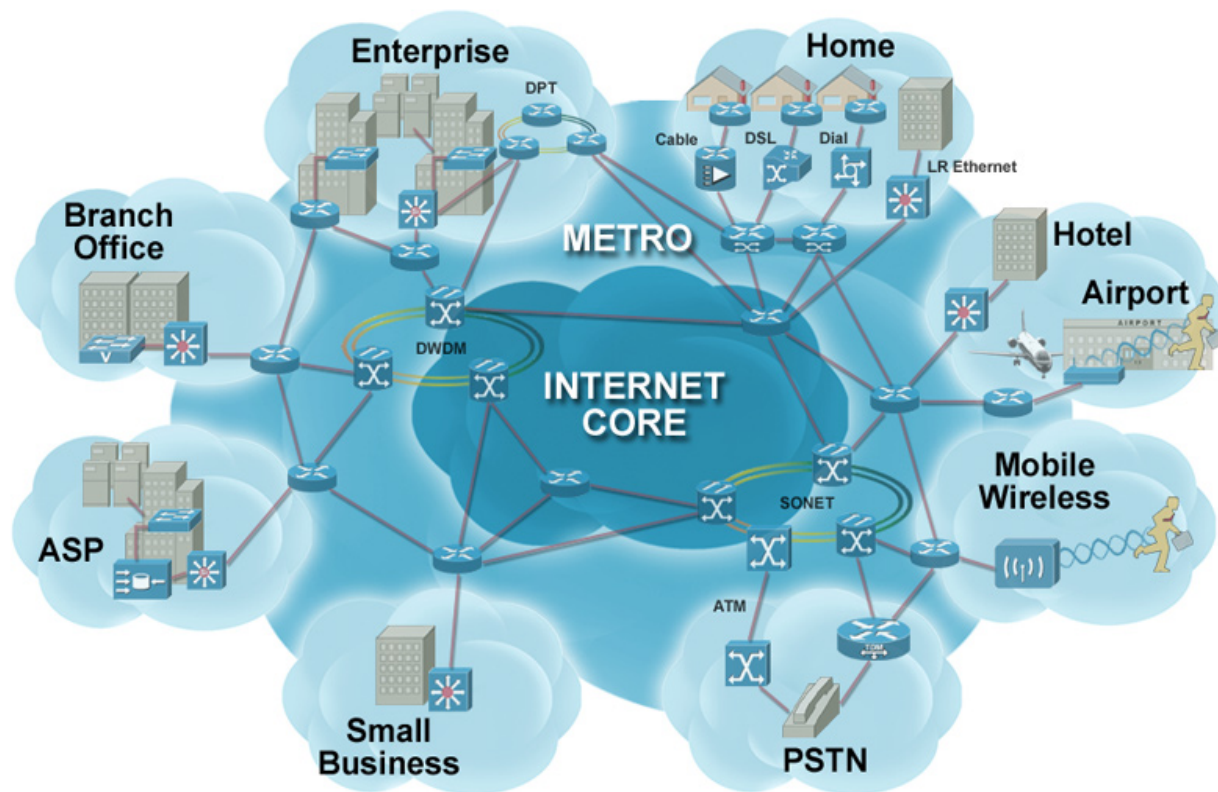

- Доступ в сеть возможен из многих точек
- ЦОД где «смешиваются» потоки данных и ПО
- Мобильность сотрудников
- Появление технологий типа VLAN и IPTV, VoIP
- Растущий ущерб от ВПО



Эволюция угроз

Target and Scope of Damage

Global Infrastructure Impact

Regional Networks

Multiple Networks

Individual Networks

Seconds

Next Gen

- Infrastructure hacking
- Flash threats
- Massive worm driven DDoS
- Damaging payload worms

Minutes

3rd Gen

- Network DoS
- *Blended threat* (worm + virus + trojan)
- Turbo worms
- Widespread system hacking

Days

2nd Gen

- Macro viruses
- Email
- DoS
- Limited hacking

Weeks

1st Gen

- Boot viruses

Individual Computer

1980s

1990s

2000s

Future

4

4



Атака на физическую инфраструктуру

27 сентября 2010 в 01:48 Иранская АЭС подверглась атаке компьютерного вируса.

Первая иранская атомная электростанция в Бушере стала жертвой компьютерного вируса. Власти Ирана возложили ответственность за кибератаку на компьютерные сети Израиля.

Компьютерный вирус, атаковавший более 30 тысяч компьютеров, на длительное время вывел из строя первую иранскую АЭС.

2017 Год: Казино взломали через аквариум

Завод заразили через кофеварки





Немного фактов

Утечка данных

Кого касается: госсектор, крупный бизнес, промышленность, финансовая и банковская сфера, телеком, учебные и научные заведения, медиасектор.

Чем грозит: потеря контроля над учетной записью, взлом аккаунта, финансовые и репутационные потери, использование ресурса для нападений на объекты критической информационной инфраструктуры.

Распространенные инструменты: троянцы-стилеры (PSW), троянцы-дропперы, троянцы-шпионы, троянцы-банкеры, загрузчики, бэкдоры.

В 2022 переключение акцента атак с ОС Windows на популярные операционные системы на Linux/Unix.

Число модификаций зловредов под «Линукс» выросло за последний год на 646%.



Блокировка SSL сертификатов

New Linux malware samples by year (2008 - H1 2022)

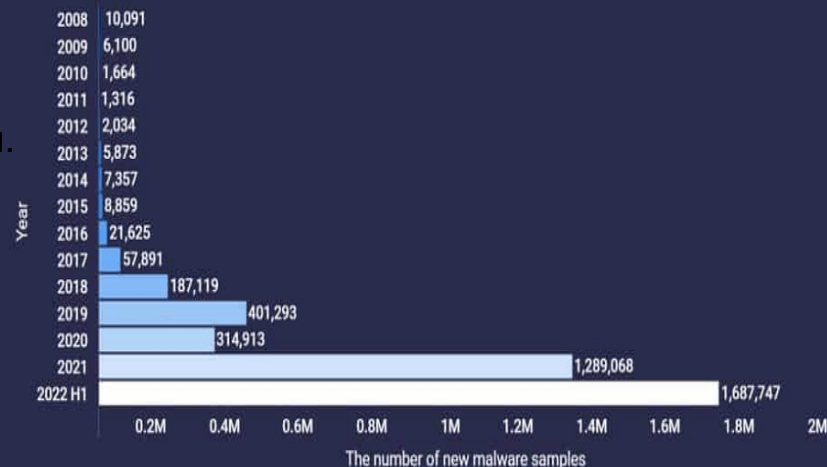



Вредоносное программное обеспечение



Ботнеты (zombie army)

Некоторое количество хостов с запущенными на них ботами – автономным ПО, предназначенным для передачи ВПО на другие узлы сети.

Наиболее часто используются для:

- Черви
- Вирусы
- Трояны
- Черный ход (backdoor)
- Кражи финансовой информации пользователей;
- Являются объектом купли-продажи
- Организации DDOS-атак;
- Рассылки спама;
- Хостинга ВПО;



Проблемы информационной безопасности

- **Конфиденциальность и Целостность**
 - несанкционированный доступ к информации/ресурсам;
 - несанкционированное изменение информации/состояния ресурсов;
- **Идентификация подлинности**
 - пользователя - имея с кем-то дело через сеть, вы должны быть уверены, что это тот, за кого он себя выдает.
 - документа
- **Надежность управления**
 - несанкционированное использование ресурсов;
 - отказ от обслуживания.

Угрозы безопасности данных при работе в сети

- При передаче
- При хранении
- При обработке
- При вводе-выводе.



Термины и определения

(ФЗ 2006 г. № 149-ФЗ «Об информации, информационных технологиях и о защите информации»)

- **Информация**
- **Документированная информация (документ)**
- **Информационные ресурсы**
- **Конфиденциальность информации**
- **Целостность информации**
- **Доступность информации**
- **Доступ к информации (доступ)**





Термины и определения

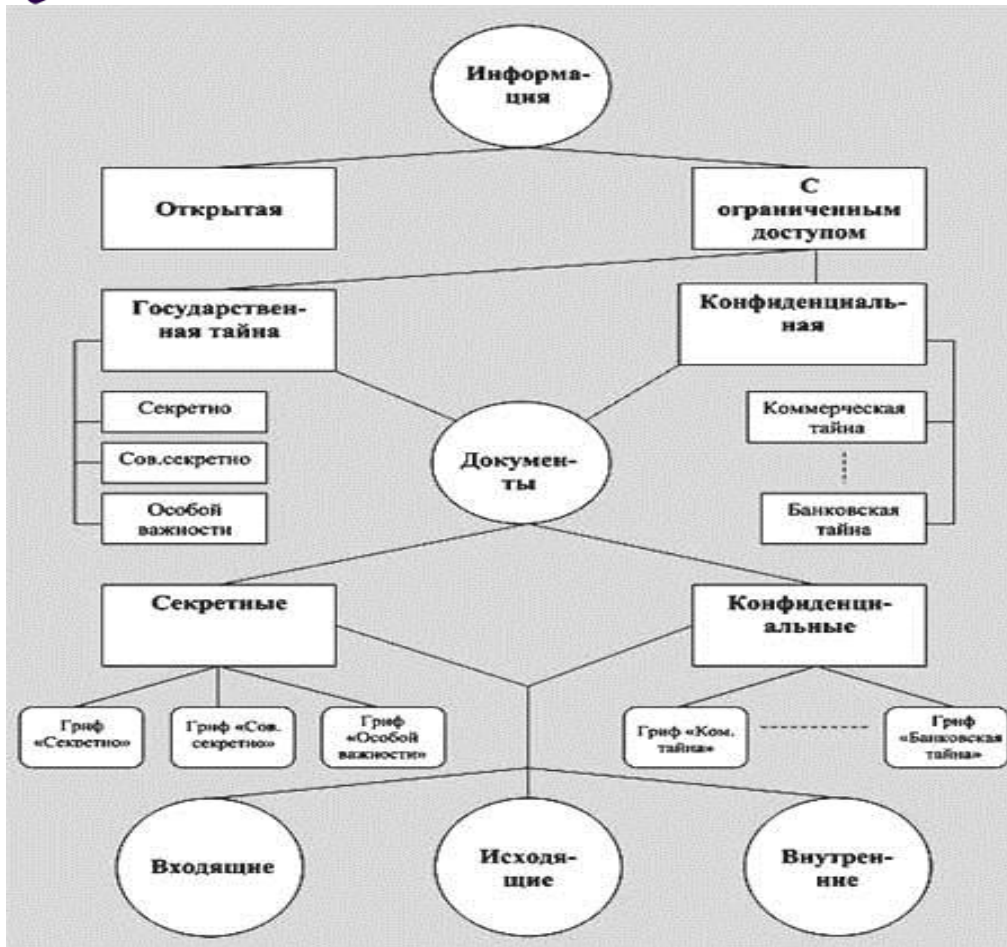

Конфиденциальная информация - **документированная информация**, доступ к которой ограничен в соответствии с законодательством Российской Федерации





Термины и определения



Безопасность информации - **состояние информационных ресурсов и информационных систем**, при котором с требуемой вероятностью обеспечивается **защита информации от утечки, хищения, утраты, несанкционированного уничтожения, искажения, модификации, копирования и блокирования**

(Руководящий документ "Автоматизированные системы. Защита от несанкционированного доступа к информации. Термины и определения" Гостехкомиссия России 1998г.)





Термины и определения

- Защита информации
- Защищаемая информация
- Несанкционированный доступ к информации (НСД)
- Угроза безопасности КС
- Угроза безопасности информации
- Уязвимость информационной системы
- Модель нарушителя
- *Атака на компьютерную систему - это действие, предпринимаемое злоумышленником, которое заключается в поиске и использовании уязвимости.*





Классификация угроз по причинам (источникам) возникновения

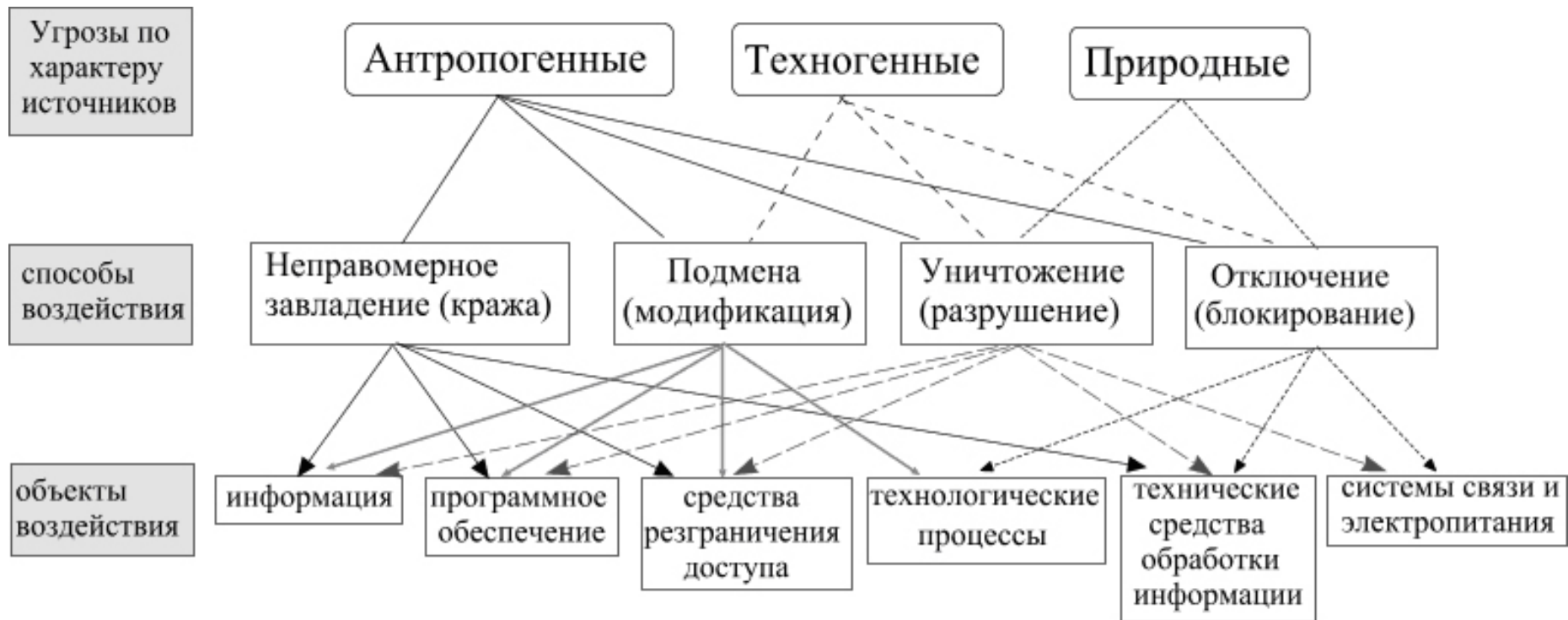



Угрозы, связанные с НСД

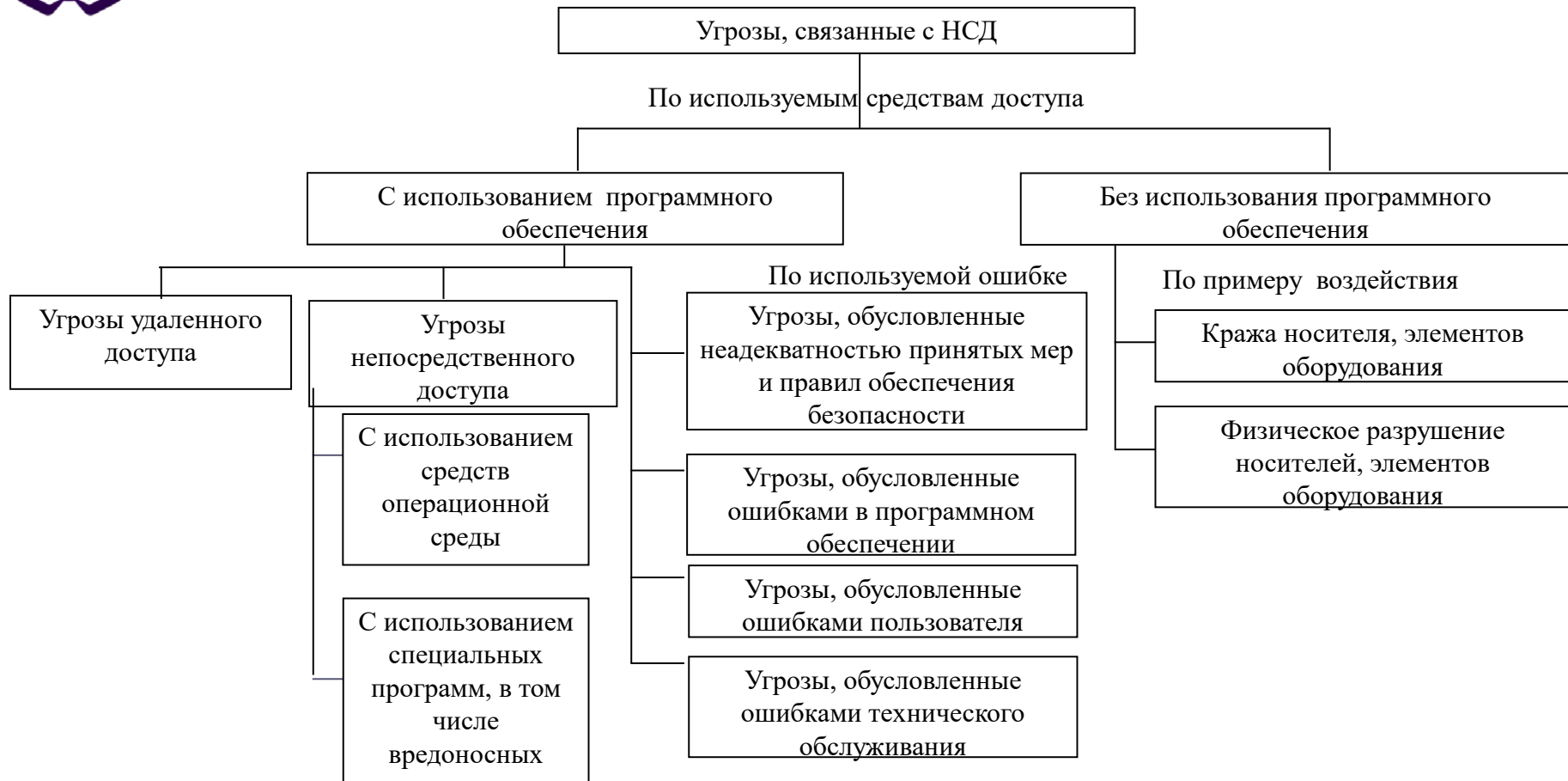



Угрозы и уязвимости в компьютерных сетях

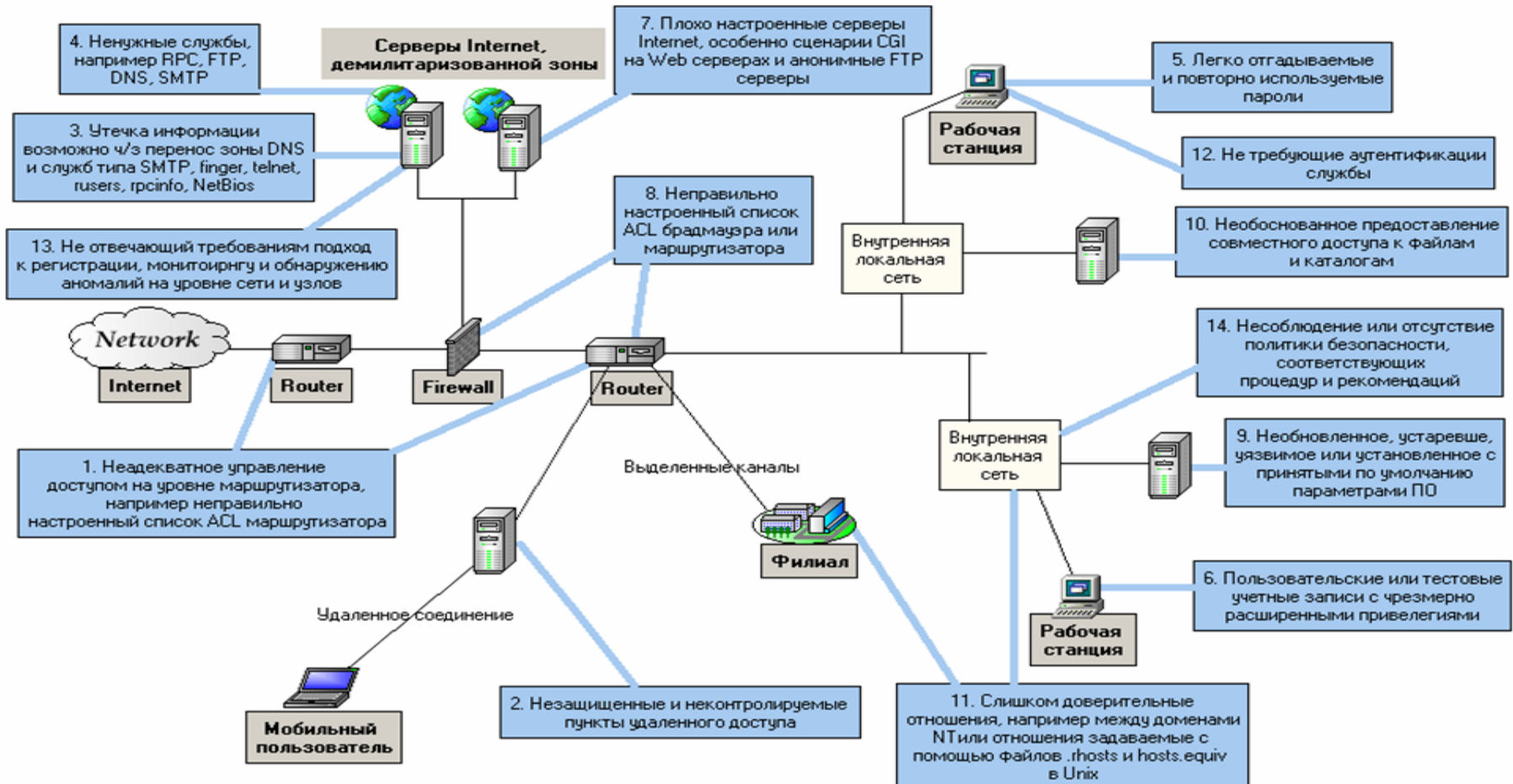



Ключевые функции системы безопасности СПД (защита от НСД)

- **Опознавание** (идентификация и аутентификация)
- **Регистрация**
- **Управление доступом**
- **Изоляция**
- **Контроль неизменности**





Опознавание и Регистрация: Термины и определения

- **Идентификация** — это процесс распознавания элемента объекта/субъекта
- **Аутентификация** - это проверка подлинности объекта/субъекта
- **Авторизация** - процедура предоставления субъекту определенных прав доступа к ресурсам системы
- **Администрирование** - процесс управления доступом субъектов к ресурсам системы.
 - - создание идентификатора субъекта (создание учётной записи пользователя) в системе;
 - - управление данными субъекта, используемыми для его аутентификации (смена пароля, издание сертификата и т. п.);
 - - управление правами доступа субъекта к ресурсам системы.
- **Аудит** - процесс контроля (мониторинга) доступа субъектов к ресурсам системы,



Подтверждение подлинности

Имущественные

удостоверения,
жетоны,
механические ключи,
смарт-карты,
электронные ключи и т.п.

Биометрические

физиологические характеристики
или особенности поведения

отпечатки пальцев,
рисунок радужной
оболочки глаза,
особенности набора
на клавиатуре и т.п.

Владение информацией:

запоминаемая либо хранящаяся
информация

пароли,
персональные идентификаторы,
секретные ключи и т.п.



Управление доступом.



Субъектно-объектная модель компьютерной системы

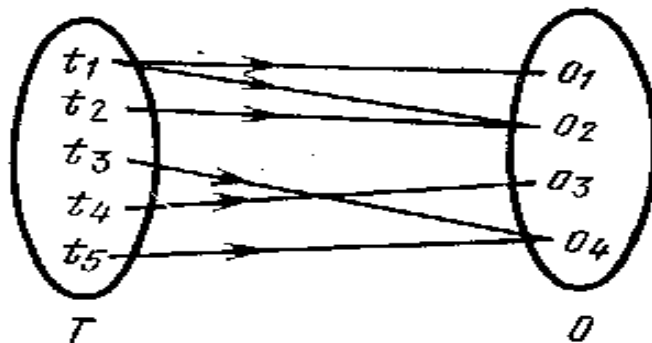

Компьютерная система

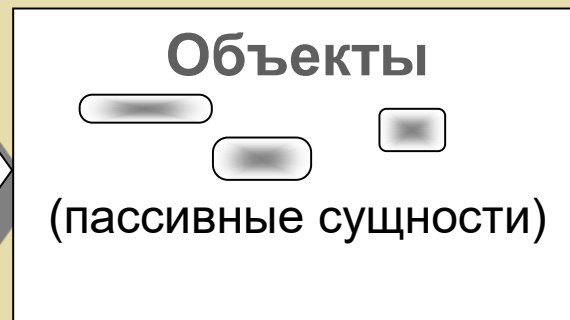
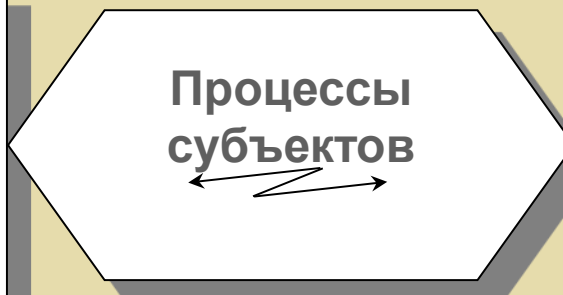



Субъектно-объектная модель КС (основные понятия и предположения)

1. В КС действует дискретное время.
2. В каждый фиксированный момент времени t_k КС представляет собой конечное множество элементов, разделяемых на два подмножества:
 - подмножество субъектов доступа S ;
 - подмножество объектов доступа O .
3. Пользователи КС представлены одним или некоторой совокупностью субъектов доступа, действующих от имени конкретного пользователя.
4. Субъекты КС могут быть порождены из объектов только активной сущностью (другим субъектом).
5. Все процессы в КС могут быть описаны через доступ субъектов к объектам, вызывающими потоки информации.



Субъектно-объектная модель КС (предположения)

6. В защищенной сети в любой момент времени все объекты и все субъекты могут быть идентифицированы и аутентифицированы.
7. В КС есть **активный субъект (монитор безопасности)** с ассоциированным **объектом-источником (политика безопасности)**, который управляет и контролирует доступ субъектов к объектам.

Порождение субъектов - операция Create

- Субъекты порождаются субъектами (воздействием в момент времени t_k , а новый субъект рождается уже в момент времени $t_k + 1$).
 - Объект O_f называется источником для субъекта S_m если существует субъект S_j , в результате воздействия которого на объект O_f возникает субъект S_m .
 - Соответственно, субъект S_j , называется активизирующим для субъекта S_m , а объект O_f - ассоциированным с S_m .
- $Create(S_j, O_f) - S_m$
- (Если это невозможно, то $Create(S_j, O_f) - 0$)

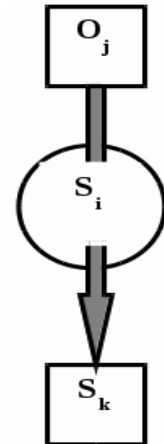



Субъектно-объектная модель КС

Все вопросы безопасности в КС описываются операциями доступа субъектов к объектам, вызывающими потоки информации

Потоком информации между объектом O_m и объектом O_j называется произвольная операция над объектом O_j , реализуемая в субъекте S_i и зависящая от O_m .
 $\text{Stream}(S_i O_m) \rightarrow O_j$

Поток всегда инициируется (порождается) субъектом.

- Доступом субъекта S_i к объекту O_j будем называть порождение потока информации между некоторым объектом (например, ассоциированным с субъектом S_i объектом O_m и объектом O_j).

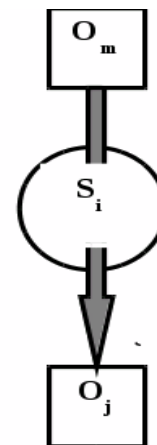



Субъектно-объектная модель КС

Пусть

- P множество потоков при фиксированной декомпозиции КС на субъекты и объекты во все моменты времени (все множество потоков является объединением потоков по всем моментам дискретного времени);
- N - подмножество потоков, характеризующее **несанкционированный доступ**;
- L - подмножество потоков, характеризующих **легальный доступ**.

Как обеспечить разделение потоков информации на множества N и L ?



Монитор безопасности

- Для разделения всего множества потоков в КС на подмножества L и N необходим субъект **Монитор безопасности (МБ)**
 - - субъект, активизирующийся при возникновении потока от любого субъекта к любому объекту
 - - распознающий потоки из L и N
 - - который разрешает поток, только из L - множества легального доступа.
- **Политика безопасности** - общий принцип (методология, правило, схема) безопасной работы (доступа) коллектива пользователей с общими информационными ресурсами
 - **МБ средство реализации политики безопасности в КС.**



Требования к МБ

- **Полнота:** Монитор безопасности должен контролировать каждый доступом любого субъекта к любому объекту, и не должно быть никаких способов его обхода.
- **Изолированность:** Монитор безопасности должен быть защищен от отслеживания и перехвата своей работы.
- **Верифицируемость:** Монитор безопасности должен быть проверяемым (само- или внешне тестируемым) на предмет работоспособности и корректного выполнения своих функций.
- **Работоспособность:** Монитор безопасности должен функционировать в любых штатных и нештатных, в том числе и аварийных ситуациях



Монитор Безопасности

- **Следствие 1.** В защищенной КС существуют особая категория субъектов (активных сущностей), которые не инициализируют и которыми не управляют пользователи системы. Это - системные процессы (субъекты), присутствующие (функционирующие) в системе изначально.
- **Следствие 2.** Ассоциированный с монитором безопасности объект, содержащий информацию по системе разграничения доступа, является наиболее критическим с точки зрения безопасности информационным ресурсом в защищенной КС.
- **Следствие 3.** В защищенной системе может существовать доверенный пользователь (администратор системы), субъекты которого имеют доступ к ассоциированному с монитором безопасности объекту-данным (политика безопасности) для управления политикой разграничения доступа.



Политики безопасности

- **Базовые политики безопасности - дискреционная (матричная) и мандатная (полномочий).**
- **Дискреционная политика - определяет L в явном виде как набора троек «Пользователь(субъект)-поток(операция)-объект» (матрица доступа).**
- **Мандатная политика - определяет L неявным образом через введение для пользователей-субъектов дискретной характеристики доверия (уровня допуска), а для объектов некоторой дискретной характеристики конф иденциальности (гриф а секретности), и наделение на этой основе пользователей-субъектов полномочиями порождать определенные потоки в зависимости от соотношения "уровень допуска - поток (операция) - уровень конфиденциальности".**



Политики безопасности

```
tutonics@andromeda: ~  
  
(File Type "regular") { user  
r - user (the file's owner) read permission  
w - user (the file's owner) write permission  
x - user (the file's owner) execute permission  
  
tutonics@andromeda:~$  
tutonics@andromeda:~$ { group  
r - group (any user in the file's group) read permission  
w - group (any user in the file's group) write permission  
x - group (any user in the file's group) execute permission  
  
tutonics@andromeda:~$ { other  
r - other (everybody else) read permission  
w - other (everybody else) write permission  
x - other (everybody else) execute permission  
  
tutonics@andromeda:~$ ls -l  
-rwxrwxrwx 1 tutonics tutonics 0 Dec 9 12:10 filename.txt  
1 2 3  
tutonics@andromeda:~$  
tutonics@andromeda:~$  
tutonics@andromeda:~$  
tutonics@andromeda:~$ (user name) (group name)
```



Производные политики безопасности

Политика тематического доступа (вариант мандатной политики).

Множество безопасных (разрешенных) доступов L задается неявным образом через введение для пользователей-субъектов некоторой тематической характеристики - разрешенных тематических инф ормационных рубрик, а для объектов аналогичной характеристики в виде набора тематических рубрик, инф ормация по которым содержится в объекте, и наделение на этой основе субъектов-пользователей полномочиями порождать определенные потоки в зависимости от соотношения

"набор тематических рубрик субъекта - набор тематических рубрик объекта".



Производные политики безопасности

Политика ролевого доступа.

Множество безопасных (разрешенных) доступов L задается через введение в системе дополнительных абстрактных сущностей - ролей, выступающих некими "типовыми" ролевыми субъектами доступа, с которыми ассоциируются конкретные пользователи (в роли которых осуществляют доступ), и наделение ролевых субъектов доступа на основе дискреционного или мандатного принципа правами доступа к объектам системы.



Схема защищенной системы

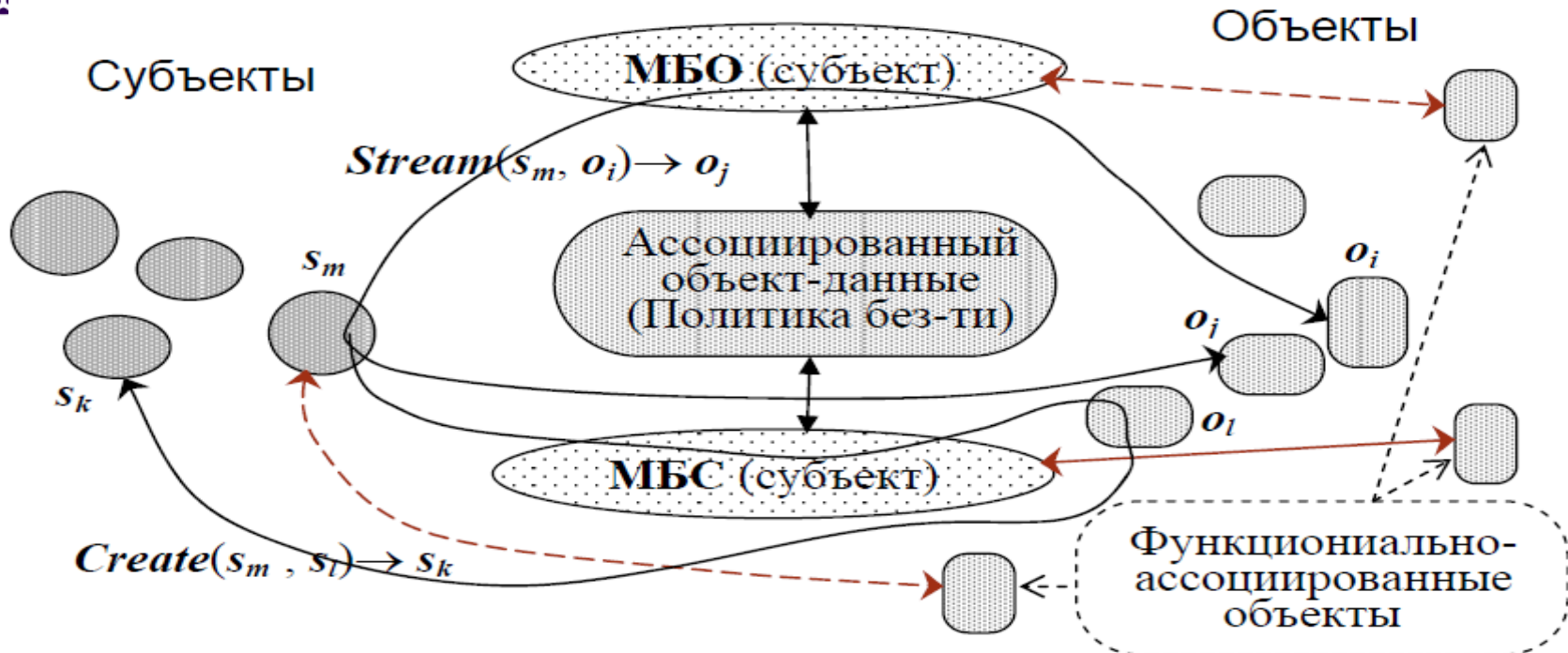

Утверждение (достаточное условие гарантий безопасности). Если в абсолютно изолированной КС существует **МБО** и порождаемые субъекты абсолютно корректны относительно **МБО**, а также существует **МБС**, который абсолютно корректен относительно **МБО**, то в КС реализуется только доступ, описанный политикой разграничения доступа.



Контроль доступа: Межсетевые экраны

Два абонента взаимодействуют через сеть: как обеспечить контроль доступа на этом уровне?

Концепция межсетевых экранов появилась в конце 80 годов XX века

Типы межсетевых экранов (в порядке их появления):

пакетные фильтры

шлюзы уровня приложений

шлюзы уровня соединения



Недостатки межсетевых экранов

- *Пакетные фильтры:*
 - *ограниченные возможности контроля доступа*
 - *уязвимость к атакам подмены значений полей заголовка*
- *Шлюзы уровня приложений:*
 - *высокая вычислительная сложность, нагрузка на аппаратуру*
 - *сравнительно низкая пропускная способность*
- *Общие:*
 - *сложность защиты новых протоколов*
 - *возможность обхода*
 - *незащищенность от вредоносного программного обеспечения и компьютерных атак*



Сканирование портов – предвестник атаки

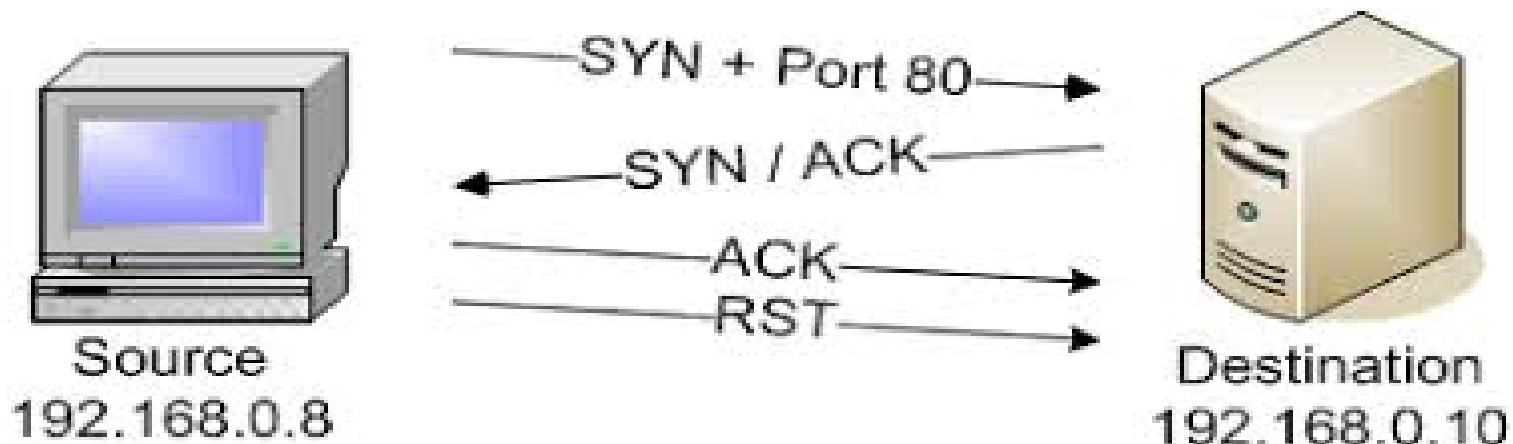



Сканирование портов

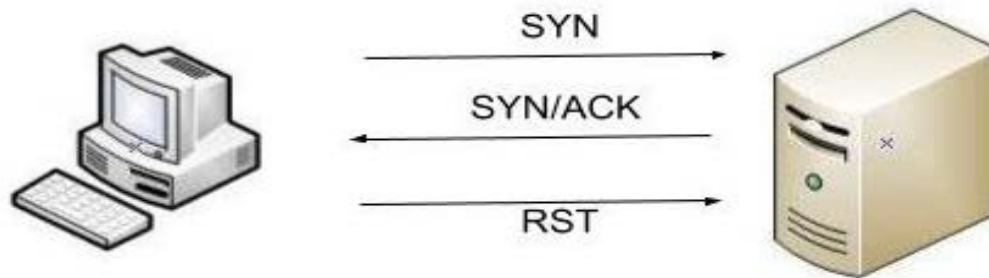

Порт открыт

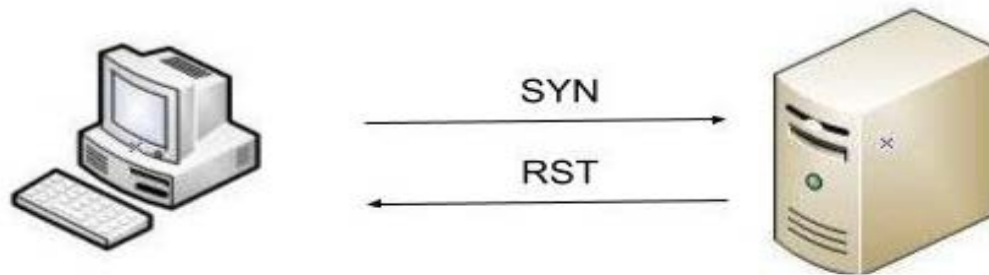

Порт закрыт



ШИФРОВАНИЕ – КОНТРОЛЬ ДОСТУПА ЧЕРЕЗ ИЗОЛЯЦИЮ ПОТОКОВ ДАННЫХ



Шифрование: модель

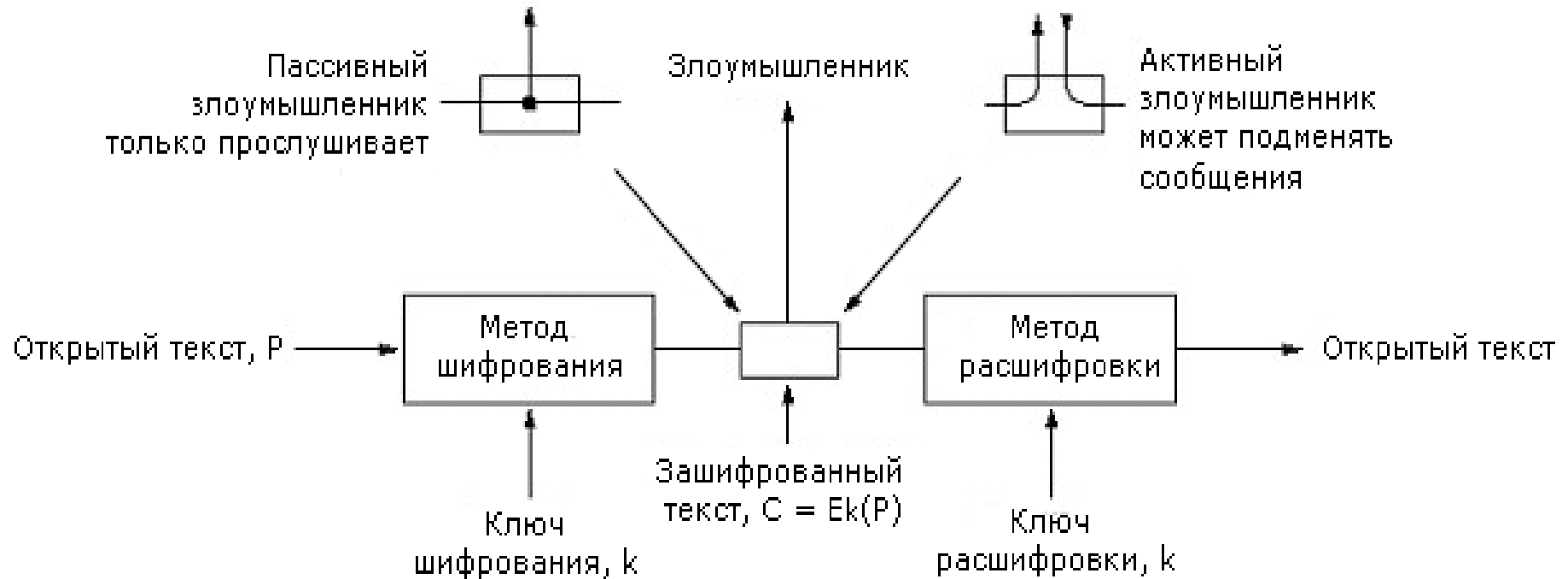



Шифрование

- Основная секретность - ключ. Его длина - один из основных гарантов стойкости шифра.
- Публикуя алгоритм шифрования, его автор получает даром консультации многих исследователей в этой области.
- Проблема дешифровки возникает в трех вариантах:
 - есть только шифрограмма;
 - есть шифрограмма и само сообщение;
 - есть фрагменты исходного сообщения и их шифрограммы.
- Шифрование перестановкой vs Шифрование замещением



Шифрование перестановкой

- Шифрование перестановкой состоит в изменении порядка букв **без их изменения**.
- подстановка (123456 - 523146), то слово МОСКВА станет КОСВМА
- Пример, шифрование по столбцам.



Шифрование перестановкой

<u>Ш</u>	<u>У</u>	<u>Т</u>	<u>О</u>	<u>Ч</u>	<u>К</u>	<u>А</u>
<u>7</u>	<u>5</u>	<u>4</u>	<u>3</u>	<u>6</u>	<u>2</u>	<u>1</u>
В	Ы	С	Ы	Л	А	Й
Т	Е	Д	Е	Н	Ь	Г
И	Б	О	Ч	К	А	М
И	_	_	_	_	_	_

Открытый текст:

высылайтеденьгибочками

Зашифрованный текст:

йгм_аьа_лнк_ыеч_сдо_ыеб_втии



Шифрование замещением

- Шифрование замещением - буква или группа букв замещается другой буквой или группой букв из того же самого или другого алфавита.
- Пример, шифр Юлия Цезаря

а б в г д е ё ж з и й к л м н о п р с т у ф х ц ч ш щ ъ
ы ь э ю я

г д е ё ж з и й к л м н о п р с т у ф х ц ч ш щ ъ ы ь э
ю я а б в

- пришёл увидел победил
- тулыио целжзо тсдзжло



Полиалфавитный шифр замещением

	A	B	C	D	E	F	G	H	I	J	K	L	M	N	O	P	Q	R	S	T	U	V	W	X	Y	Z
A	A	B	C	D	E	F	G	H	I	J	K	L	M	N	O	P	Q	R	S	T	U	V	W	X	Y	Z
B	B	C	D	E	F	G	H	I	J	K	L	M	N	O	P	Q	R	S	T	U	V	W	X	Y	Z	A
C	C	D	E	F	G	H	I	J	K	L	M	N	O	P	Q	R	S	T	U	V	W	X	Y	Z	A	B
D	D	E	F	G	H	I	J	K	L	M	N	O	P	Q	R	S	T	U	V	W	X	Y	Z	A	B	C
E	E	F	G	H	I	J	K	L	M	N	O	P	Q	R	S	T	U	V	W	X	Y	Z	A	B	C	D
F	F	G	H	I	J	K	L	M	N	O	P	Q	R	S	T	U	V	W	X	Y	Z	A	B	C	D	E
G	G	H	I	J	K	L	M	N	O	P	Q	R	S	T	U	V	W	X	Y	Z	A	B	C	D	E	F
H	H	I	J	K	L	M	N	O	P	Q	R	S	T	U	V	W	X	Y	Z	A	B	C	D	E	F	G
I	I	J	K	L	M	N	O	P	Q	R	S	T	U	V	W	X	Y	Z	A	B	C	D	E	F	G	H
J	J	K	L	M	N	O	P	Q	R	S	T	U	V	W	X	Y	Z	A	B	C	D	E	F	G	H	I
K	K	L	M	N	O	P	Q	R	S	T	U	V	W	X	Y	Z	A	B	C	D	E	F	G	H	I	J
L	L	M	N	O	P	Q	R	S	T	U	V	W	X	Y	Z	A	B	C	D	E	F	G	H	I	J	K
M	M	N	O	P	Q	R	S	T	U	V	W	X	Y	Z	A	B	C	D	E	F	G	H	I	J	K	L
N	N	O	P	Q	R	S	T	U	V	W	X	Y	Z	A	B	C	D	E	F	G	H	I	J	K	L	M
O	O	P	Q	R	S	T	U	V	W	X	Y	Z	A	B	C	D	E	F	G	H	I	J	K	L	M	N
P	P	Q	R	S	T	U	V	W	X	Y	Z	A	B	C	D	E	F	G	H	I	J	K	L	M	N	O
Q	Q	R	S	T	U	V	W	X	Y	Z	A	B	C	D	E	F	G	H	I	J	K	L	M	N	O	P
R	R	S	T	U	V	W	X	Y	Z	A	B	C	D	E	F	G	H	I	J	K	L	M	N	O	P	Q
S	S	T	U	V	W	X	Y	Z	A	B	C	D	E	F	G	H	I	J	K	L	M	N	O	P	Q	R
T	T	U	V	W	X	Y	Z	A	B	C	D	E	F	G	H	I	J	K	L	M	N	O	P	Q	R	S
U	U	V	W	X	Y	Z	A	B	C	D	E	F	G	H	I	J	K	L	M	N	O	P	Q	R	S	T
V	V	W	X	Y	Z	A	B	C	D	E	F	G	H	I	J	K	L	M	N	O	P	Q	R	S	T	U
W	W	X	Y	Z	A	B	C	D	E	F	G	H	I	J	K	L	M	N	O	P	Q	R	S	T	U	V
X	X	Y	Z	A	B	C	D	E	F	G	H	I	J	K	L	M	N	O	P	Q	R	S	T	U	V	W
Y	Y	Z	A	B	C	D	E	F	G	H	I	J	K	L	M	N	O	P	Q	R	S	T	U	V	W	X
Z	Z	A	B	C	D	E	F	G	H	I	J	K	L	M	N	O	P	Q	R	S	T	U	V	W	X	Y



Блез Виженер 1586

ATTAC KATMI DNIGHT

LEMON LEMON LEMON L

LXGOP VEFAV ORUUU E



Великий шифр Россиньоля (омофоническая замена)





Омофоническая замена

Table 5 An example of a homophonic substitution cipher. The top row represents the plain alphabet, while the numbers below represent the cipher alphabet, with several options for frequently occurring letters.

a	b	c	d	e	f	g	h	i	j	k	l	m	n	o	p	q	r	s	t	u	v	w	x	y	z
09	48	13	01	14	10	06	23	32	15	04	26	22	18	00	38	94	29	11	17	08	34	60	28	21	02
12	81	41	03	16	31	25	39	70			37	27	58	05	95		35	19	20	61		89		52	
33		62	45	24			50	73			51		59	07			40	36	30	63					
47			79	44			56	83			84		66	54			42	76	43						
53				46			65	88					71	72			77	86	49						
67				55			68	93					91	90			80	96	69						
78				57											99					75					
92				64																85					
				74																97					
				82																					
				87																					
				98																					



Важные правила шифрования

- Не раскрываемый шифр - одноразовые подложки.
- Рассеивание и перемешивание
 - Цель рассеивания состоит в перераспределении избыточности исходно языка на весь исходный текст.
 - Цель перемешивания состоит в том, чтобы сделать зависимость между ключом и шифртекстом настолько сложной, на сколько это возможно. Криптоаналитик на основе анализа шифртекста не должен получать сколь-нибудь полезной информации о ключе.
- Все шифруемые сообщения должны иметь избыточность, т.е. информацию, которая не нужна для понимания сообщения.
- Надо позаботиться о специальных мерах от активного злоумышленника, который может копировать, а потом пересылать модифицированные копии.



Алгоритмы с секретными ключами

(симметричное шифрование)

- Если раньше алгоритм шифрования был прост, а вся сложность заключалась в ключе, то теперь наоборот стараются алгоритм делать как можно изощрённые.
- Перестановка и замещение реализуются простыми схемами.

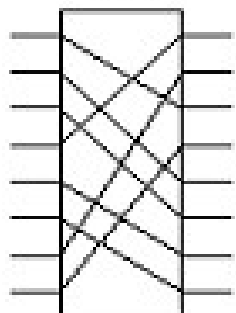

(a)

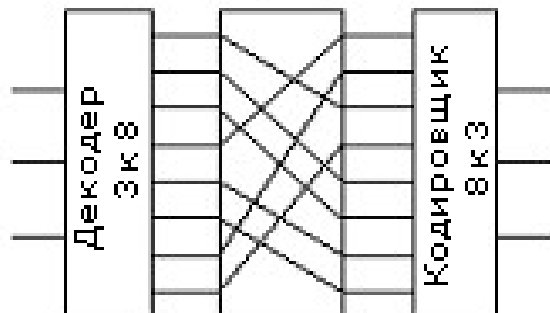

(b)

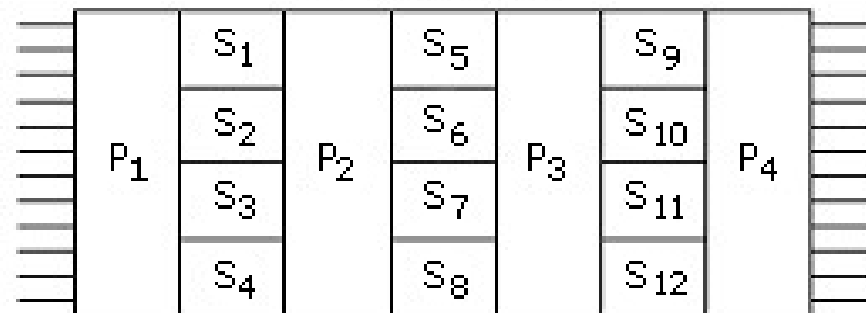

(c)



Алгоритм DES

- В январе 1977 правительство США приняло стандарт в области шифрования (Data Encryption Standard), созданный на базе разработки фирмы IBM.
- Предложенный алгоритм - это моноалфавитное замещение с 64 разрядным символом.
 - Шифрование цепочкой.
- Для начала шифрования надо иметь сразу весь исходный текст.
 - Обратная связь по шифру.



Алгоритм DES



(а)

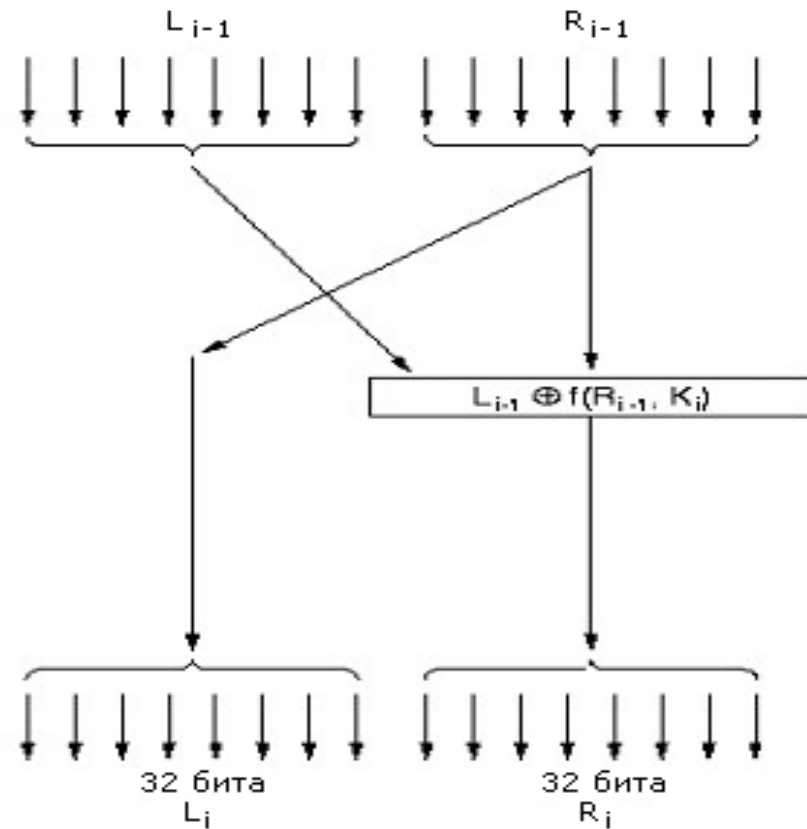

(б)



Поблочная передача зашифрованного текста

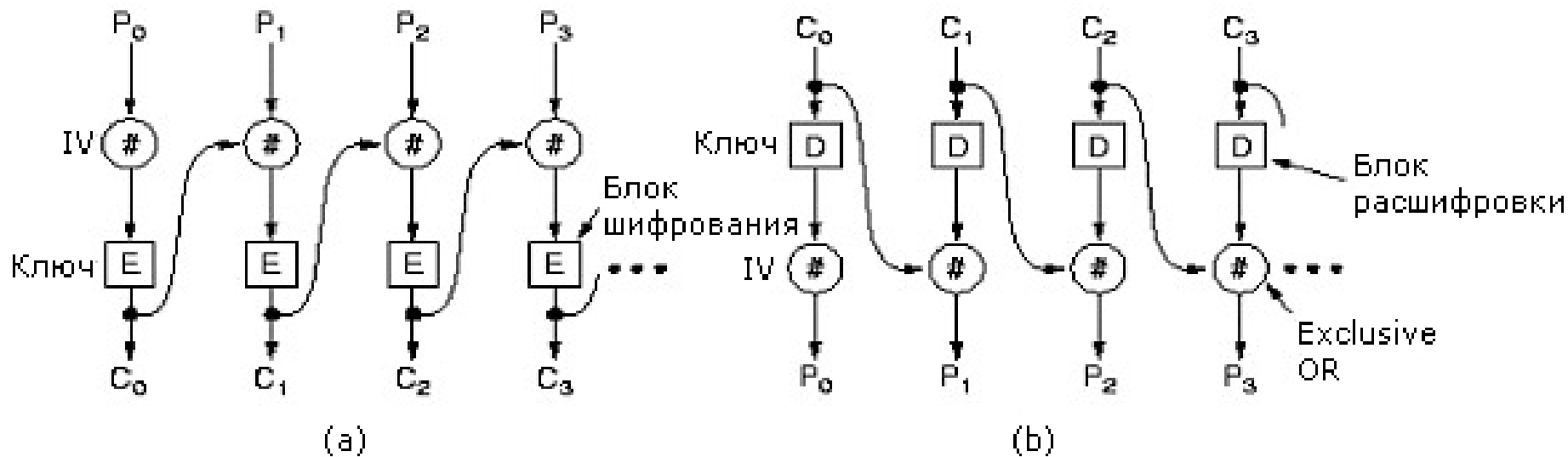



Раскрытие DES

- использование двух ключей не дает надежной схемы.

$$C_i = E_{K_2} (E_{K_1} (P_i)); D_{K_2} (C_i) = E_{K_1} (P_i)$$

- Процедура взлома:
 - вычислить все возможные однократные шифрования, т.е. применения функции E к шифруемому тексту;
 - вычислить все возможные однократные дешифрации зашифрованного текста;
 - в таблице искать совпадающие строки: пара строк - пара ключей;
 - проверить эту пару на совпадение шифрования; если неудачный результат, продолжить с шага 1.

Модификация схемы шифрования с двумя ключами в три этапа
- схема EDE.



Алгоритмы с открытыми ключами

- Пусть у нас есть алгоритмы E и D , которые удовлетворяют следующим требованиям:
 - $D(E(P))=P$;
 - Чрезвычайно трудно получить D , зная E ;
 - E нельзя вскрыть через анализ исходных текстов.
- Алгоритм шифрования E и его ключ публикуют или помещают так, что каждый может их получить, алгоритм D так же публикуют, чтобы подвергнуть его изучению, а вот ключи к последнему хранят в секрете.



Алгоритм RSA

- Ривест, Шамир и Адлеман - Алгоритм RSA 1978г. Общая схема этого алгоритма такова
 - Выберем два простых числа p и q (больше 10^{100}).
 - Вычислим $n=p \times q$ и $z=(p-1) \times (q-1)$;
 - Выберем простое d , взаимно простое к z .
 - Вычислим e такое, что $e \times d = 1 \pmod z$.
- $C = P^e \pmod n$, (e, n) - это открытый ключ шифрования,
- $P = C^d \pmod n$ расшифровка, (d, n) - это закрытый ключ для расшифровки.



Пример использования алгоритма RSA

Открытый текст (P)		Шифрованный текст (C)			После расшифровки	
Символ	Число	p^3	$P^3 \pmod{33}$	C^7	$C^7 \pmod{33}$	Символ
S	19	6859	28	13492928512	19	S
U	21	9261	21	1601066541	21	U
Z	26	17576	20	1280000000	26	Z
A	01	1	1	1	1	A
N	14	2744	5	78125	14	N
N	14	2744	5	78125	14	N
E	05	125	26	8031810176	5	E
Вычисления отправителя				Вычисления получателя		

Пример для $p=3$, $q=11$, $n=33$, $z=20$, $d=7$ откуда $e=3$.



Протоколы аутентификации

Протоколы установления подлинности (аутентификации) позволяют процессу убедиться, что он взаимодействует с тем, кто должен быть, а не с тем, кто лишь представляется таковым.

- Не путать с проверкой прав и полномочий.
- Общая схема всех протоколов аутентификации такова: А и В начинают обмениваться сообщениями между собой или с Центром раздачи ключей (ЦРК). ЦРК всегда надежный партнер.
- Протокол аутентификации должен быть устроен так, что даже если злоумышленник перехватит сообщения между А и В, то ни А ни В не спутают друг друга с злоумышленником.



Аутентификация на основе секретного ключа

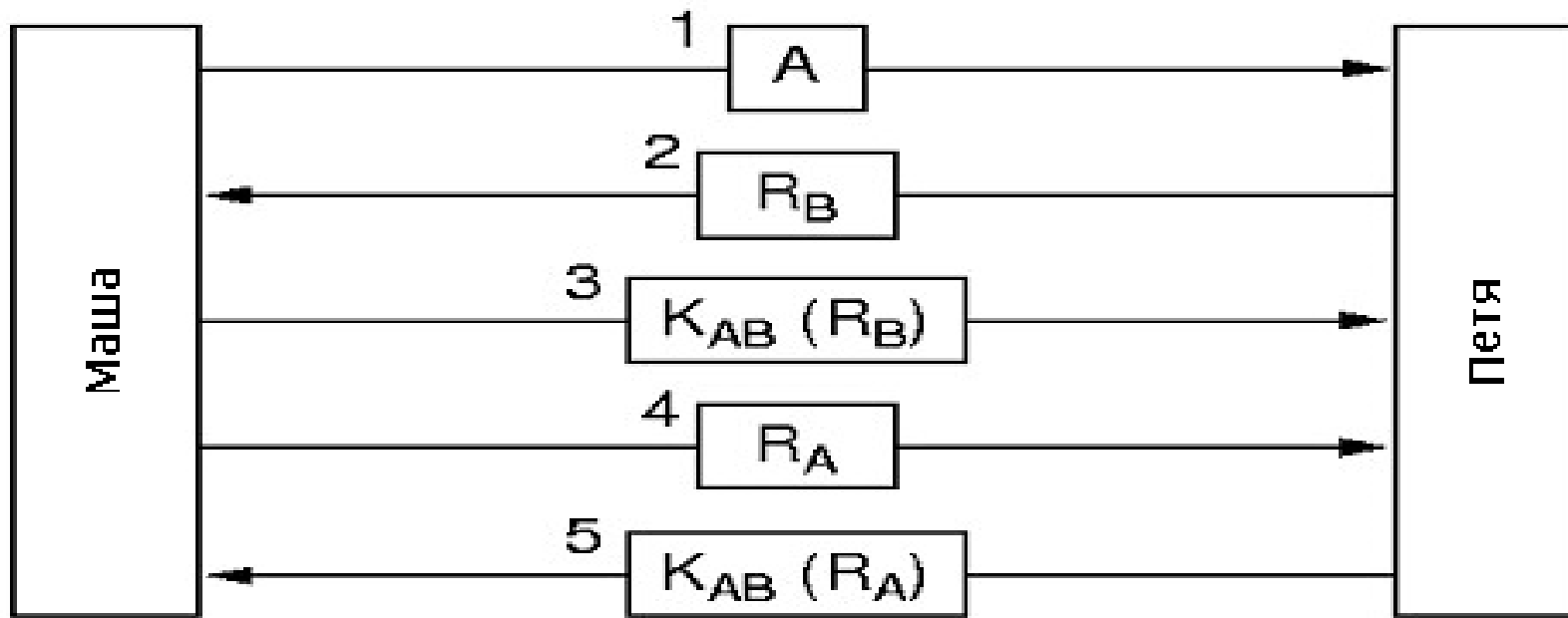

K_{AB} – общий ключ, R_A, R_B - вызовы



Сокращенная двусторонняя аутентификация

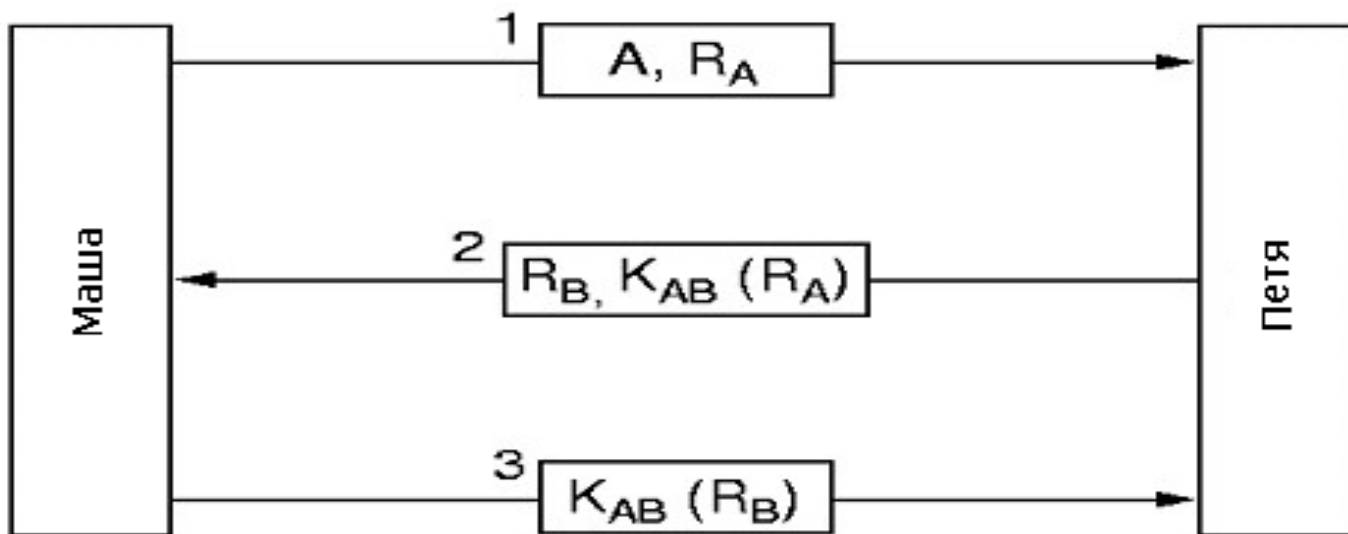



Атака отражением

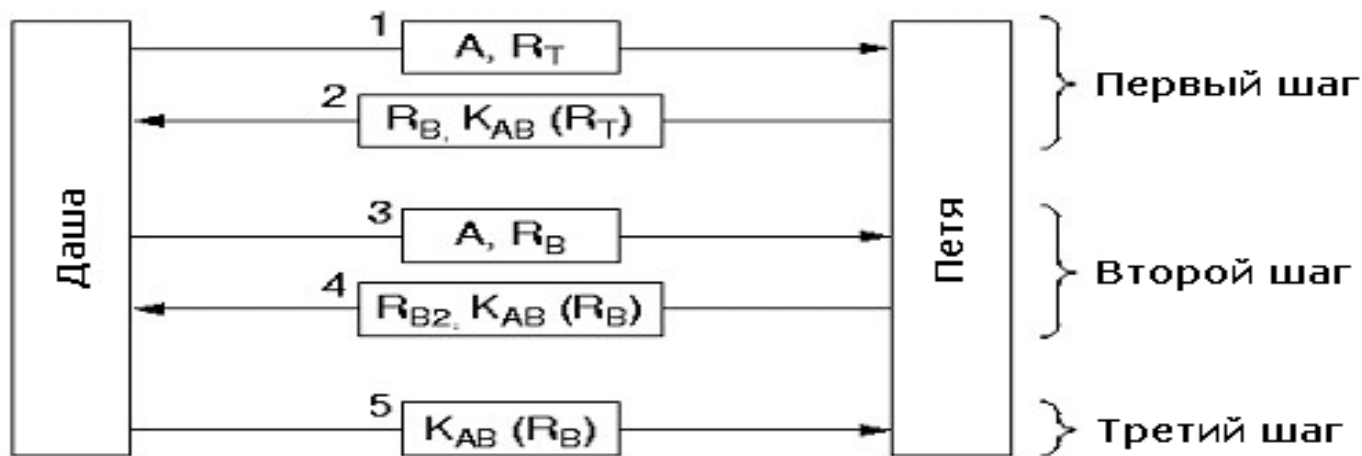

Даша - злоумышленник



Протокол Диффи-Хеллмана-Меркеле

Маша
выбирает x

Петя
выбирает y

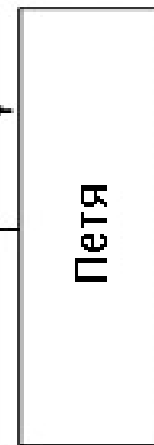
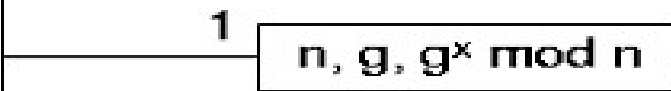

Маша считает
 $(g^y \bmod n)^x$
 $= g^{xy} \bmod n$

$(g^x \bmod n)^y$
 $= g^{xy} \bmod n$

n, g – простые числа



Атака чужой в середине

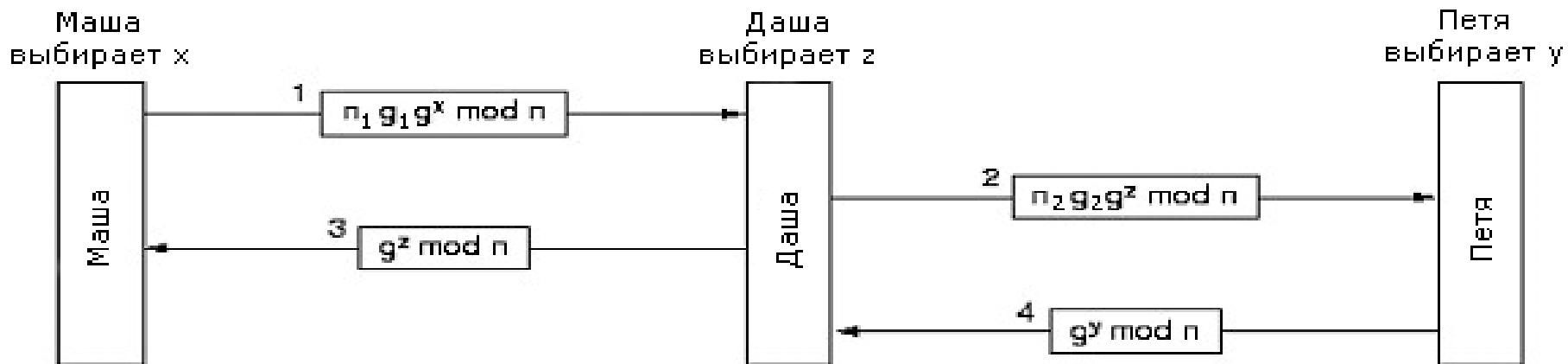



Атака чужой в середине

 **Your connection is not secure**

The owner of **support.mozilla.org** has configured their website improperly. To protect your information from being stolen, Firefox Developer Edition has not connected to this website.

[Learn more...](#)

[Go Back](#) [Advanced](#)

Report errors like this to help Mozilla identify misconfigured sites

support.mozilla.org uses an invalid security certificate.

The certificate is not trusted because the issuer certificate has expired. The certificate expired on Friday, October 06, 2017 5:30 PM. The current time is Thursday, July 14, 2078 9:25 AM.

Error code: **SEC_ERROR_EXPIRED_ISSUER_CERTIFICATE**

[Add Exception...](#)



Проверка подлинности через центр раздачи ключей

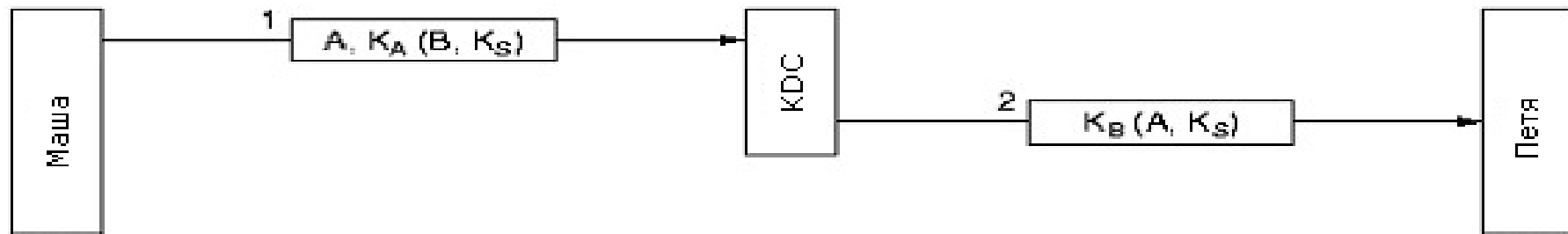



Взаимная аутентификация на основе открытых ключей

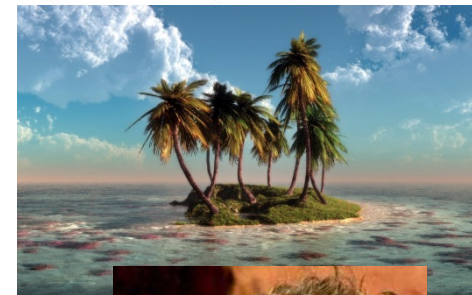
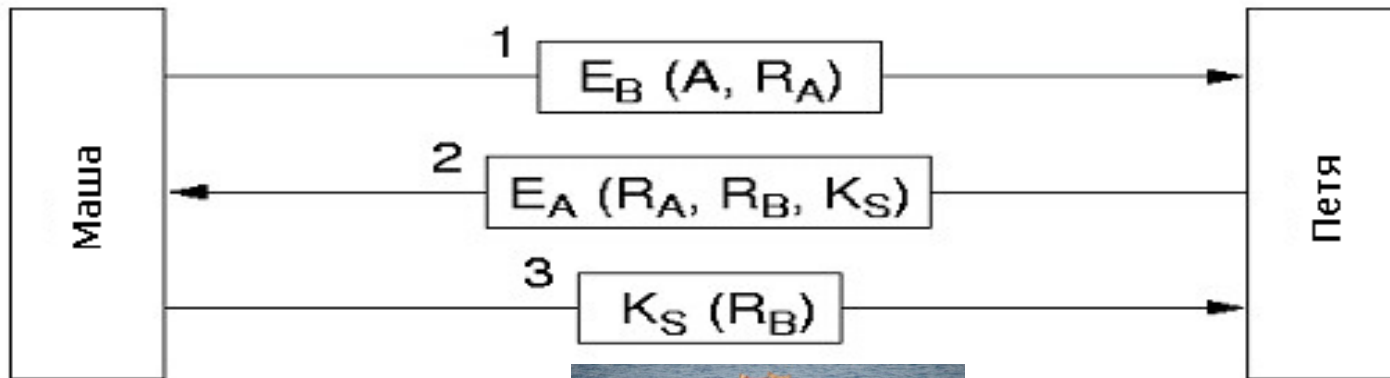

1. Q1 кладет свой ключ q_1 и вешает свой замок и отправляет катер
2. Q2 вешает свой замок и отправляет катер
3. Q1 снимает свой замок и отправляет катер
4. Q2 открывает и достает q_1



Электронная подпись

- Проблема электронного аналога для ручной подписи весьма сложна. Нужна система, которая позволяла одной стороне посылать "подписанный" документ другой стороне так, чтобы
 - Получатель мог удостовериться в подлинности отправителя;
 - Отправитель позднее не мог отречься от документа;
 - Получатель не мог подделать документ.



Электронная подпись посредством СД

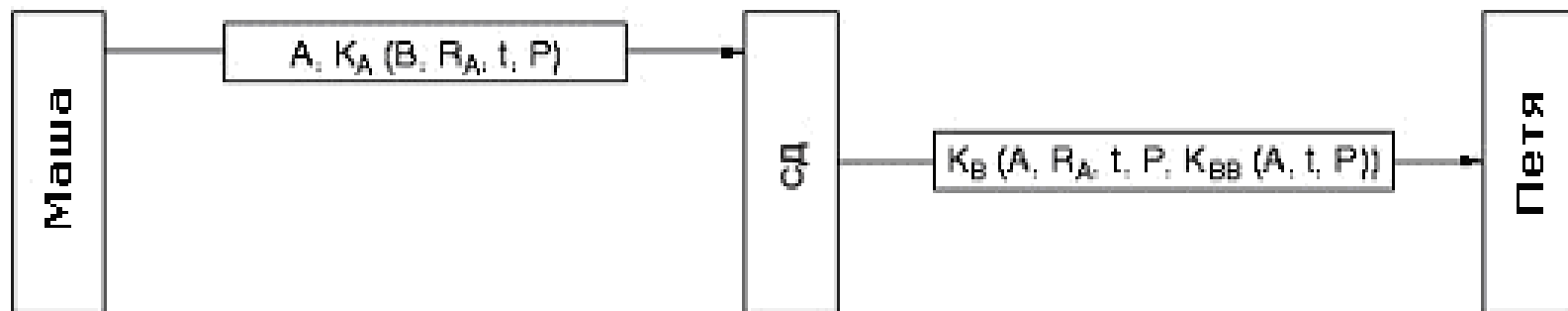



Электронная подпись на основе открытого ключа

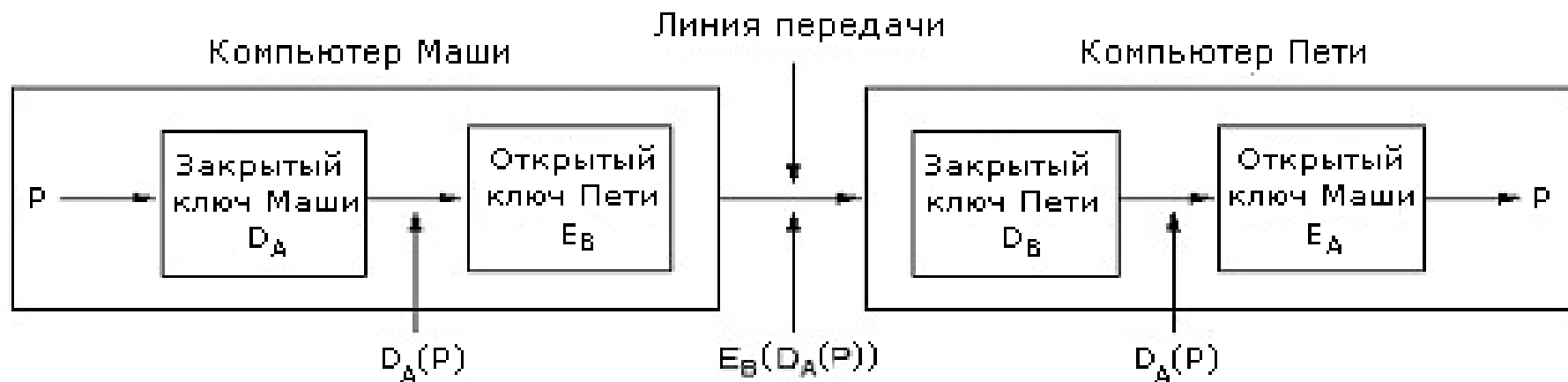

D_X - закрытый ключ, E_X – открытый ключ, где X – А или В.



Обнаружение и предотвращение компьютерных атак (идентификация субъектов) (<http://atlas.arbor.net/worldmap/index>)



Обнаружение атак

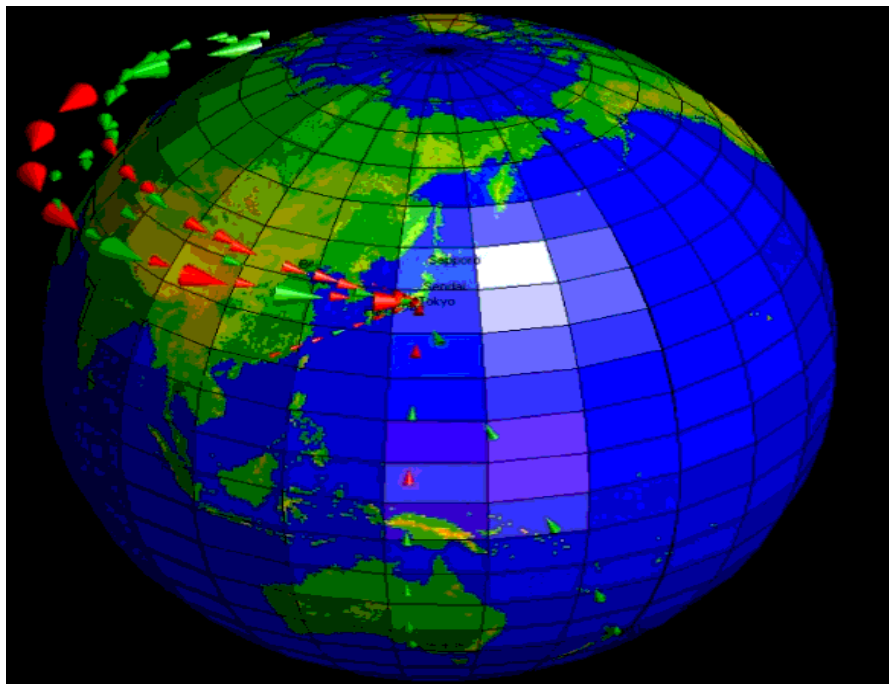

- Обнаружение сетевых атак и защита от них
- Основные классы атак
 - Несанкционированный доступ
 - Отказ в обслуживании

Система обнаружения атак (intrusion detection)- это система, которая идентифицирует вредоносную

АКТИВНОСТЬ В СЕТИ



Зачем нужны IDS?

- Безопасность - это часто дорого и неудобно:
 - Стоимость разработки и сопровождения
 - Ограничения на пользователей и функциональность
- Разработчики пытаются предложить некоторые «разумные» уровни безопасности
- Ошибки в ПО всё равно есть, и успешные атаки неизбежны
- Обнаружение позволяет:
 - Находить и исправлять наиболее критические уязвимости
 - По возможности обеспечивать наказуемость нарушителей
 - По возможности ограничивать ущерб от атаки



Методы обнаружения атак (1)

□ Обнаружение аномалий

- *Мониторинг сетевого трафика и сравнение с некоторым профилем нормальной работы сети*
 - *Утилизация канала, типы протоколов, номера портов, сочетания взаимодействующих узлов*
- *Оповещение администратора, если текущий трафик существенно отличается от нормы*
- *Ошибки первого и второго рода.*
- *Как правило, такие методы склонны к ложным срабатываниям*



Методы обнаружения атак (2)

□ **Сигнатурные методы**

- Также известны как **обнаружение злоупотреблений**
 - Мониторинг сетевого трафика, и сравнение содержимого (или атрибутов) с базой описаний ранее известных реализаций атак
 - Реализуется аналогично большинству антивирусных сканеров
- Менее склонны к ложным срабатываниям по сравнению с подходом на основе аномалий
- Не могут обнаруживать даже варианты реализации известных атак, которых нет в базе описаний



Заключение

Проблемы информационной безопасности

- **Конфиденциальность**
 - несанкционированный доступ к информации/ресурсам;
 - несанкционированное изменение информации/состояния ресурсов;
- **Идентификация подлинности**
 - пользователя - имея с кем-то дело через сеть, вы должны быть уверены, что это тот, за кого он себя выдает.
 - документа (Вас просят оплатить налог)
- **Надежность управления**
 - несанкционированное использование ресурсов;
 - отказ от обслуживания.

При передаче

При хранении

При обработке

При вводе-выводе.



Заключение

- Информационная безопасность любой СПД - важный этап ее проектирования, разработки и инсталляции
- Осознанное формирование политики ИБ
- Формирование списка угроз и модели нарушителя
- Выбор механизма контроля НСД
- Изоляция данных и кода
- Строгое разделение управления процессом и собственно процесса (вычисление, передача, хранение)